

第30回 栃木県レディースバドミントン大会 下野杯

H24. 2. 24 栃木県南体育館

Aクラス

	井伊 新屋	田嶋 柳田	高橋 高津	勝敗	順位
井伊・新屋 (ベバーン・小山アルバ)	/	2-1 ○	1-2 ×	1-1	2
田嶋・柳田 (ふたば・あひる)	1-2 ×	/	0-2 ×	0-2	3
高橋・高津 (栃の葉)	2-1 ○	2-0 ○	/	2-0	1

	阿部 高橋	増川 細田	笠井 大塚	勝敗	順位
阿部・高橋 (小山アルバ)	/	1-2 ×	0-2 ×	0-2	3
増川・細田 (県体エース)	2-1 ○	/	0-2 ×	1-1	2
笠井・大塚 (あひる)	2-0 ○	2-0 ○	/	2-0	1

	原田 飯田	名古屋 藤丸	三富 笹井	勝敗	順位
原田・飯田 (小山アイリス)	/	2-1 ○	0-2 ×	1-1	2
名古屋・藤丸 (勇羽飛)	1-2 ×	/	0-2 ×	0-2	3
三富・笹井 (MMC)	2-1 ○	2-0 ○	/	2-0	1

	村瀬 木村	宇賀神 淀川	大谷 須藤	勝敗	順位
村瀬・木村 (勇羽飛)	/	×	2-0 ○	1-0	1
宇賀神・淀川 (明保野)	×	/	×	×	×
大谷・須藤 (ふたば)	0-2 ×	×	/	0-1	2

	鶴見 石崎	小川 久保田	篠崎 落合	勝敗	順位
鶴見・石崎 (マーメレード)	/	1-2 ×	0-2 ×	0-2	3
小川・久保田 (スマイル)	2-1 ○	/	0-2 ×	1-1	2
篠崎・落合 (あひる)	2-0 ○	2-0 ○	/	2-0	1

	山田 大島	吉口 石井	中野 青山	勝敗	順位
山田・大島 (小山アイリス)	/	2-0 ○	0-2	1-1	
吉口・石井 (県体エース)	0-2 ×	/	2-0 ○	1-1	1
中野・青山 (あひる)	2-0 ○	0-2 ×	/	1-1	

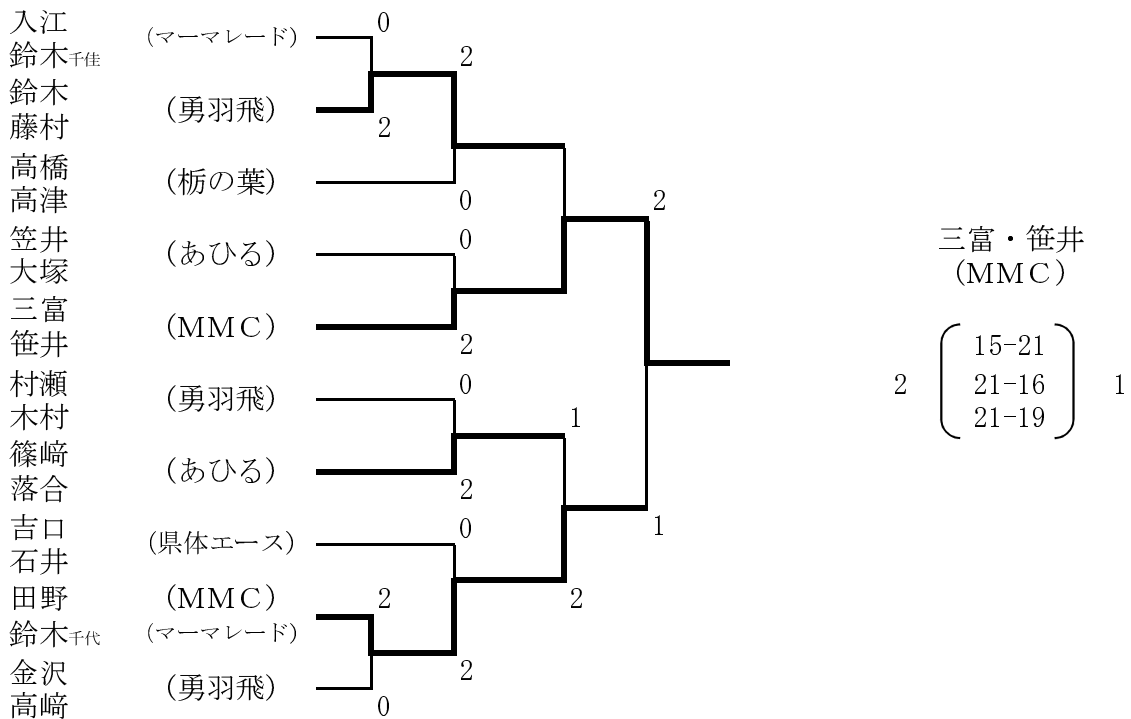

Bクラス

A	和田 下采	葛西 富山	江口 島崎	勝敗	順位
和田・下采 (ミディー)	/	0-2 ×	2-1 ○	1-1	2
葛西・富山 (明保野)	2-0 ○	/	2-0 ○	2-0	1
江口・島崎 (V. キャッチ)	1-2 ×	0-2 ×	/	0-2	3

B	星野 後藤	高橋 尾田	鈴木 池澤	勝敗	順位
星野・後藤 (オリーブ)	/	1-2 ×	2-1 ○	1-1	2
高橋・尾田 (小山アルバ)	2-1 ○	/	2-0 ○	2-0	1
鈴木・池澤 (県体エース)	1-2 ×	0-2 ×	/	0-2	3

C	小林 太田	中山 鈴木	遠藤 藪崎	勝敗	順位
小林・太田 (ピカソ)	/	0-2 ×	2-0 ○	1-1	2
中山・鈴木 (足利シャトル)	2-0 ○	/	2-1 ○	2-0	1
遠藤・藪崎 (さつき)	0-2 ×	1-2 ×	/	0-2	3

D	本田 会田	佐藤 大野	石井 石橋	勝敗	順位
本田・会田 (ミディー)	/	1-2 ×	1-2 ×	0-2	3
佐藤・大野 (桜花)	2-1 ○	/	2-1 ○	2-0	1
石井・石橋 (小山アルバ)	2-1 ○	1-2 ×	/	1-1	2

E	山田 細谷	阿部 工藤	小太刀 鴨川	勝敗	順位
山田・細谷 (V. キャッチ)	/	×	×	×	×
阿部・工藤 (ミディー)	×	/	1-2 ×	0-1	2
小太刀・鴨川 (オリーブ)	×	2-1 ○	/	1-0	1

F	福田 脇本	山田 山田	福田 荒井	勝敗	順位
福田・脇本 (小山アルバ)	/	0-2 ×	2-1 ○	1-1	2
山田・山田 (イースト)	2-0 ○	/	2-0 ○	2-0	1
福田・荒井 (明保野)	1-2 ×	0-2 ×	/	0-2	3

G	前川 吉田	尾崎 伊藤	黒川 大谷	勝敗	順位
前川・吉田 (栃の葉・陽東)	/	2-0 ○	2-0 ○	2-0	1
尾崎・伊藤 (小山アイリス)	0-2 ×	/	2-0 ○	1-1	2
黒川・大谷 (スマイル・さつき)	0-2 ×	0-2 ×	/	0-2	3

H	高岩 大森	白石 中島	荒井 山田	勝敗	順位
高岩・大森 (ふたば)	/	2-0 ○	2-1 ○	2-0	1
白石・中島 (栃木市レディース)	0-2 ×	/	0-2 ×	0-2	3
荒井・山田 (県体エース)	1-2 ×	2-0 ○	/	1-1	2

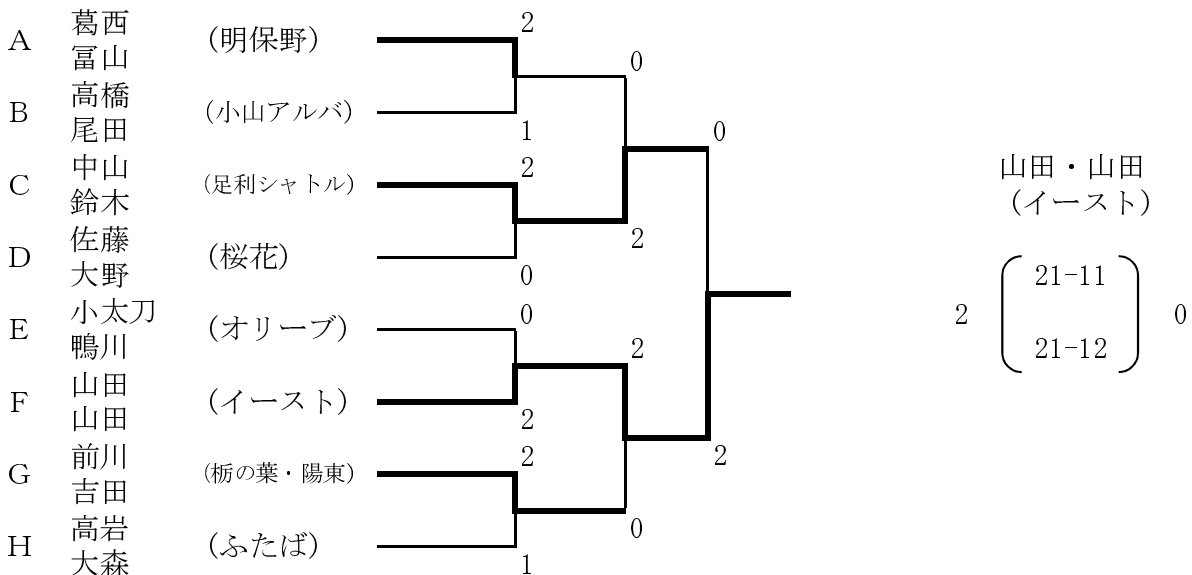

Cクラス

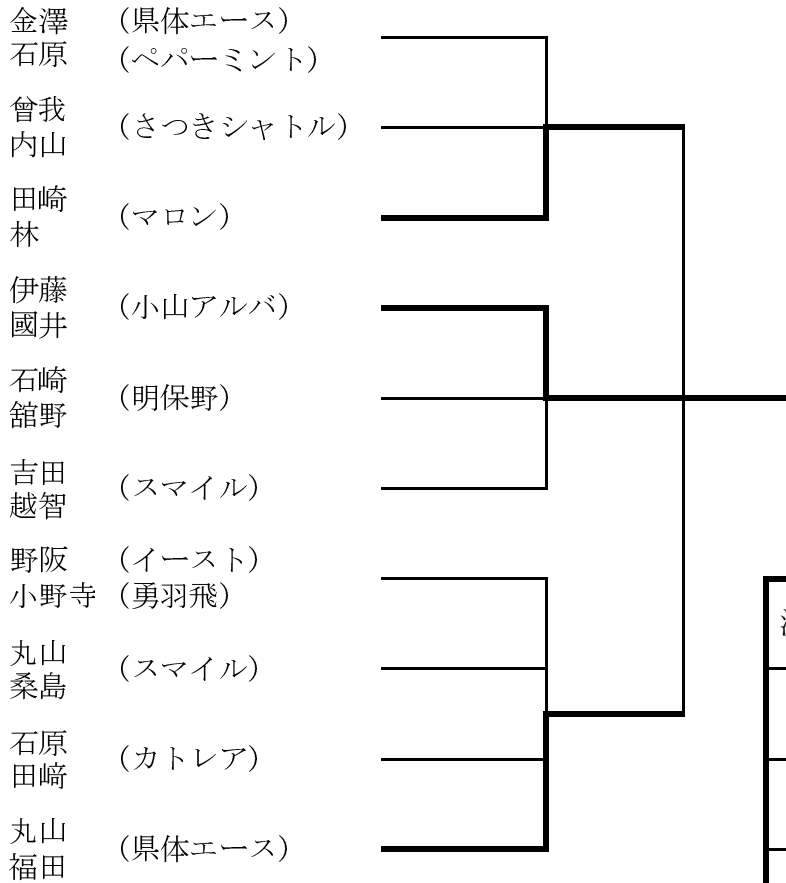

伊藤・國井
(小山アルバトロス)

決勝リーグ	田崎 林	伊藤 國井	丸山 福田	勝敗	順位
田崎・林 (マロン)	/	1-2 ×	1-2 ×	0-2	3
伊藤・國井 (小山アルバ)	2-1 ○	/	2-0 ○	2-0	1
丸山・福田 (県体エース)	2-1 ○	0-2 ×	/	1-1	2

Dクラス

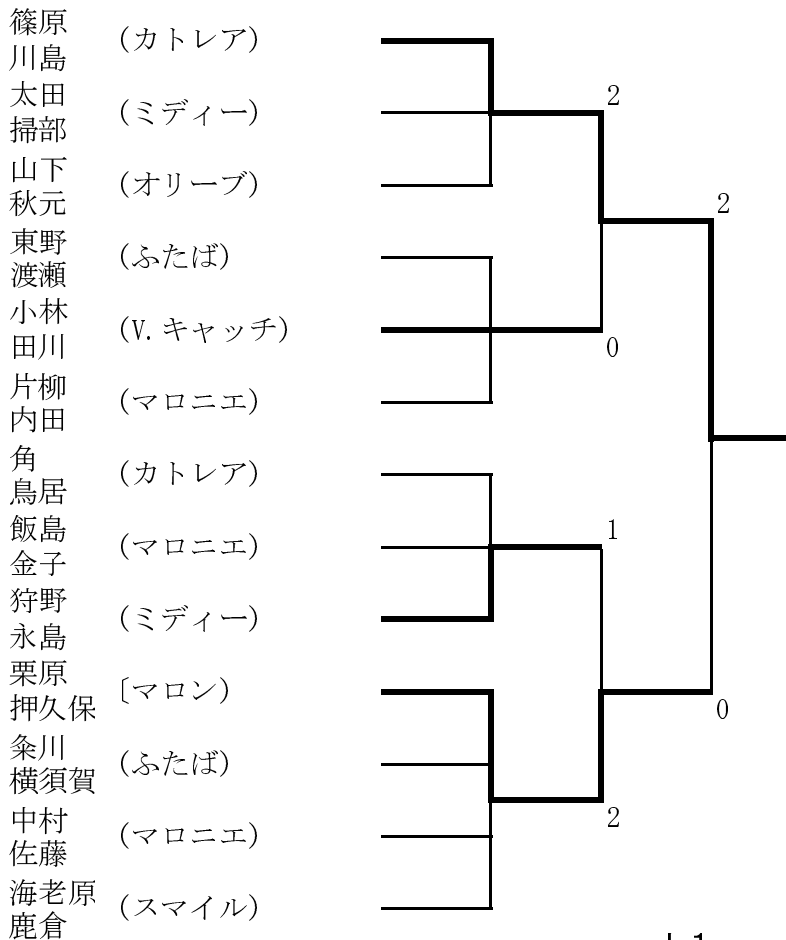

篠原・川島
(カトレア)

2 $\begin{pmatrix} 21-19 \\ 21-18 \end{pmatrix}$ 0

シニアAクラス

	山田・小林	関根・渡辺	室井・大関	宮田・宮崎	勝敗	順位
山田 小林 (さつき)		2-1 ○	2-1 ○	1-2 ×	2-1	2
関根 渡辺 (エース) (あひる)	1-2 ×		2-1 ○	0-2 ×	1-2	3
室井 大関 (V. キャッチ)	1-2 ×	1-2 ×		0-2 ×	0-3	4
宮田 宮崎 (小山アルパ)	2-1 ○	2-0 ○	2-0 ○		3-0	1

シニアBクラス

	相良・志尾	森・佐藤	富田・渡辺	勝敗	順位
相良 志尾 (ふたば)		0-2 ×	0-2 ×	0-2	3
森 佐藤 (さつき)	2-0 ○		2-0 ○	2-0	1
富田 渡辺 (明保野)	2-0 ○	0-2 ×		1-1	2

平成24年度 全日本大会都道府県対抗の部 代表選手選考会

H24. 4. 12 栃木県体育館

50歳代

	笠井・村瀬	三富・押久保	馬場・鶴見	勝敗	順位
笠井 (あひるクラブ) 村瀬 (勇飛羽)		0-2 ×	2-0 ○	1-1	2
三富 (MMC) 押久保	2-0 ○		2-0 ○	2-0	1
馬場 (県体エース) 鶴見 (マーマレード)	0-2 ×	0-2 ×		0-2	3

40歳代

	須藤・柳田	加藤・鈴木	堀江・笹井	篠崎・落合	勝敗	順位
須藤 (ふたばクラブ) 柳田 (あひるクラブ)		0-2 ×	0-2 ×	0-2 ×	0-3	4
加藤 (マーマレード) 鈴木	2-0 ○		0-2 ×	2-1 ○	2-1	2
堀江 (MMC) 笹井	2-0 ○	2-0 ○		2-0 ○	3-0	1
篠崎 (あひるクラブ) 落合	2-0 ○	1-2 ×	0-2 ×		1-2	3

第30回 全日本レディースバドミントン選手権大会県予選会 兼
 第2回 春季関東レディースクラブ対抗バドミントン大会県予選会 (1部)

H24. 4. 12 栃木県体育館

A	県体エース	小山アイリス	明保野	勝敗	順位
県体エース		3-0 ○	2-1 ○	2-0	1
小山アイリス	0-3 ×		3-0 ○	1-1	2
明保野	1-2 ×	0-3 ×		0-2	3

B	小山アルバトロス	ふたばクラブ	勇羽飛	スマイル	勝敗	順位
小山アルバトロス		3-0 ○	0-3 ×	2-1 ○	2-1	2
ふたばクラブ	0-3 ×		0-3 ×	0-3 ×	0-3	4
勇羽飛	3-0 ○	3-0 ○		3-0 ○	3-0	1
スマイル	1-2 ×	3-0 ○	0-3 ×		1-2	3

・順位決定戦

決勝トーナメント

3位決定戦

5位決定戦

7位決定戦

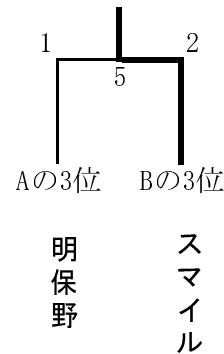
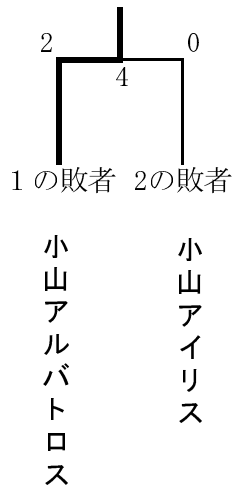
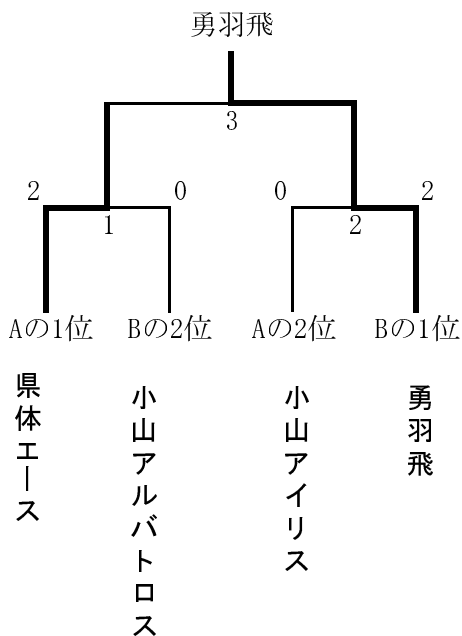

※5決でBが勝った場合

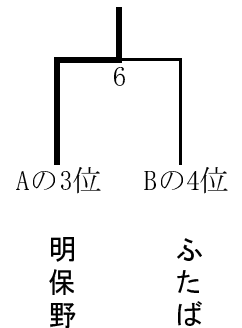

第15回 栃木県レディースバドミントン大会クラブ対抗戦 (2部)

H24. 4. 12 栃木県体育館

A	さつき	桜花	ミディー	勝敗	順位
さつきシャトル		1-2 ×	1-2 ×	0-2	3
桜花	2-1 ○		2-1 ○	2-0	1
ミディークラブ	2-1 ○	1-2 ×		1-1	2

B	県体エース	マロン	小山アルバトロス	勝敗	順位
県体エース		3-0 ○	1-2 ×	1-1	2
マロン	0-3 ×		0-3 ×	0-2	3
小山アルバトロス	2-1 ○	3-0 ○		2-0	1

・順位決定戦

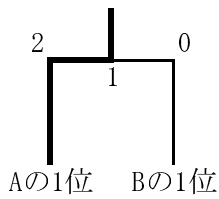

桜花

小山アルバトロス

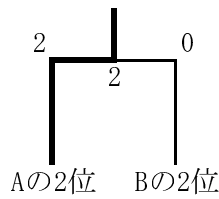

ミディークラブ

県体エース

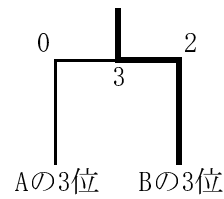

さつきシャトル

マロン

第2回 春季 関東レディースクラブ対抗バドミントン大会

H24. 5. 22 神奈川県大和スポーツセンター

予選リーグ

Cブロック

小山アバトロス 3-0
1勝1敗 (2位) 1-2

昂 (神奈川)
有秋台 (千葉)

Dブロック

小山アイリス 1-2
2敗 (3位) 1-2

我孫子コスモス (千葉)
絆 (山梨)

Fブロック

県体エース 2-1
1勝1敗 (2位) 1-2

メルシー (神奈川)
加須フワーズ (埼玉)

第30回 全日本レディースバドミントン選手権大会

H24. 7. 31~8. 3 北海道札幌市

・都道府県対抗の部

予選リーグ

Iブロック

栃木 3-0
2勝1敗 (1位) 1-2 2-1

宮城
福島
広島

・クラブ対抗の部

予選リーグ

Qブロック

勇羽飛 1-2
2勝1敗 (2位) 2-1 3-0

神津クラブ (大阪)
ソアークラブ (岐阜)
八王子クラブ (東京)

決勝トーナメント

一回戦 栃木 2-1 石川
二回戦 0-2 奈良

決勝トーナメント

一回戦 勇羽飛 2-0
二回戦 2-1
三回戦 2-0
準決勝 0-2

三原クラブ (広島)
逗子なぎさ (神奈川)
江別チームレンガ (北海道)
姫路 (兵庫)

三位入賞

第17回栃木県レディースバドミントン大会 会長杯

H12.5.16 鹿沼フォレスト

Aクラス

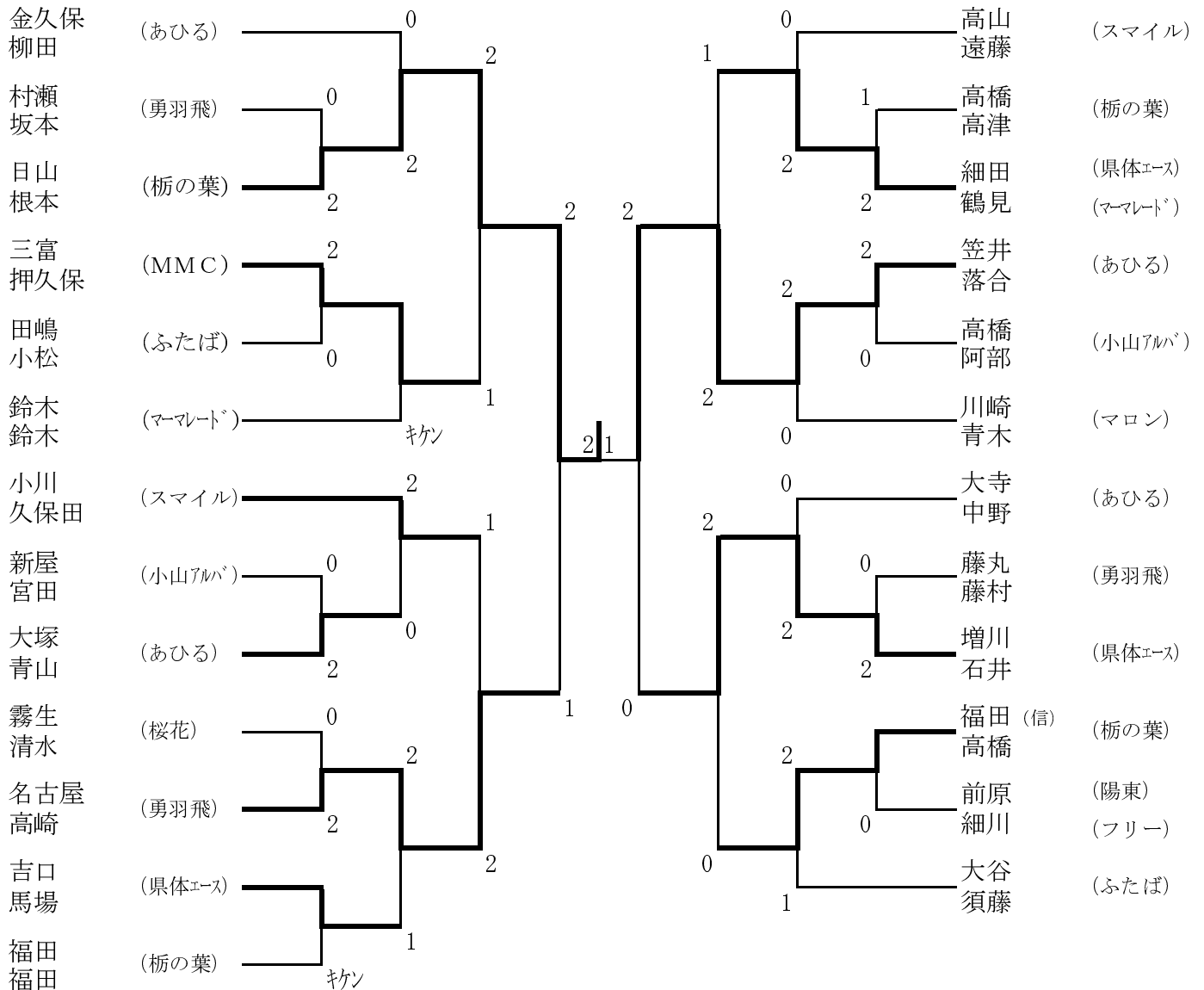

Bクラス

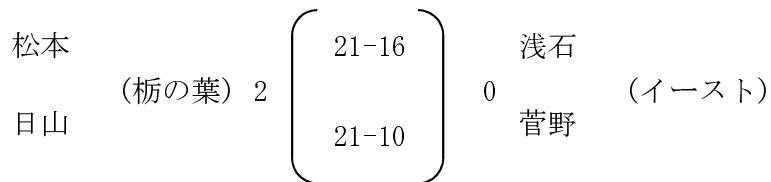
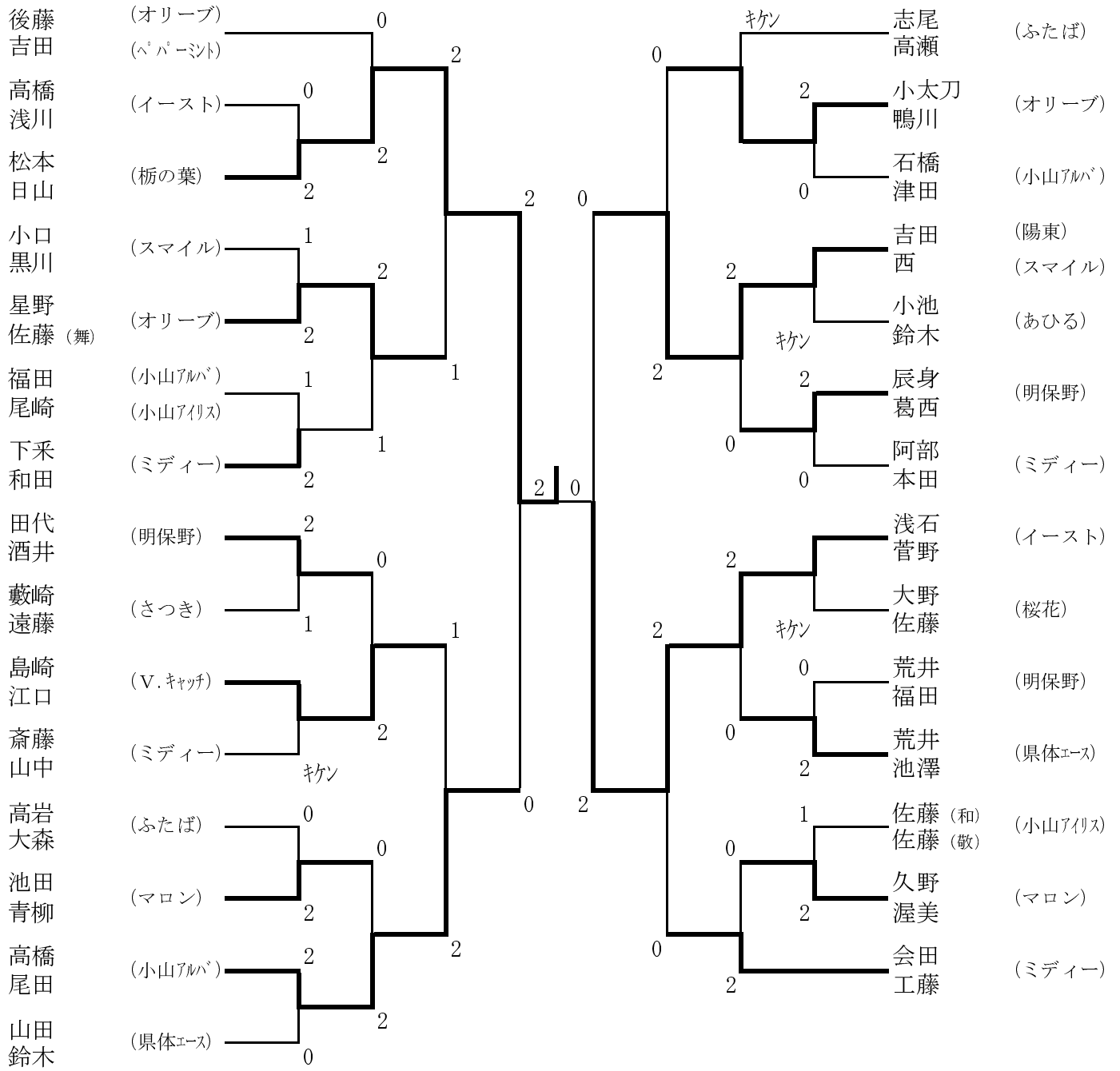

Cクラス

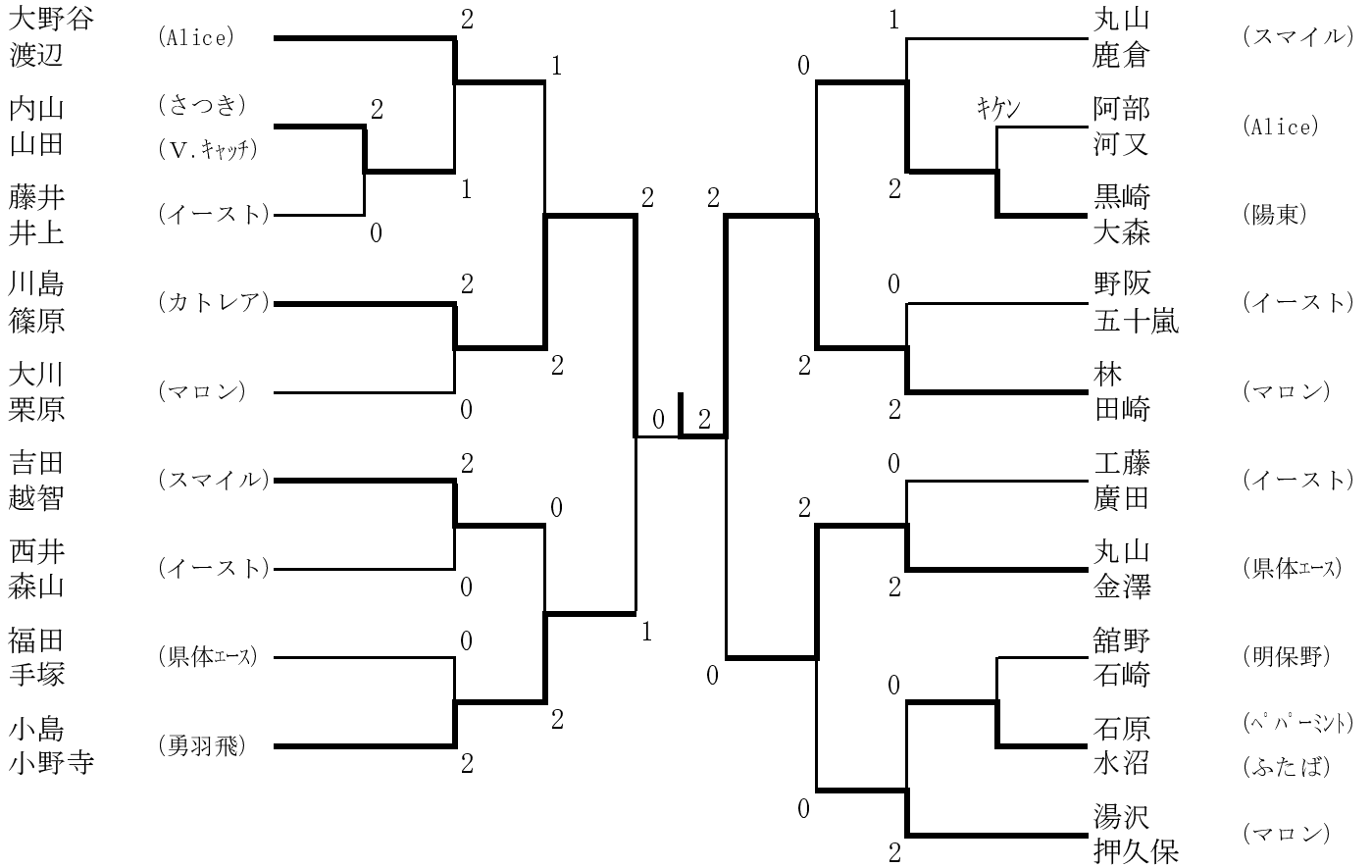

川島 (カトレア) 0 $\begin{pmatrix} 5-21 \\ 14-21 \end{pmatrix}$ 林 (マロン) 2
 篠原 田崎

Dクラス

Aブロック	角・鳥居	佐藤・中村	中村・小堀	勝敗	順位
角 鳥居 (カトレア)		2-1 ○	0-2 ×	1-1	2
佐藤 中村 (マロニエ)	1-2 ×		1-2 ×	0-2	3
中村 小堀 (イースト)	2-1 ○	2-0 ○		2-0	1

Bブロック	掃部・加藤	飯島・内田	糸川・海老沼	勝敗	順位
掃部 加藤 (ミディー)		2-0 ○	2-0 ○	2-0	1
飯島 内田 (マロニエ)	0-2 ×		2-0 ○	1-1	2
糸川 海老沼 (ふたば)	0-2 ×	0-2 ×		0-2	3

Cブロック	金子・永島	吉田・大竹	狩野・太田	勝敗	順位
金子 永島 (マロニエ)		2-0 ○	2-1 ○	2-0	1
吉田 大竹 (マロン)	0-2 ×		0-2 ×	0-2	3
狩野 太田 (ミディー)	2-0 ○	1-2 ×		1-1	2

決勝リーグ	中村・小堀	掃部・加藤	金子・永島	勝敗	順位
中村 小堀 (イースト)		0-2 ×	0-2 ×	0-2	3
掃部 加藤 (ミディー)	2-0 ○		2-1 ○	2-0	1
金子 永島 (マロニエ)	1-2 ×	2-0 ○		1-1	2

シニアAクラス

Aブロック	室井・大関	葭田・桧山	大内・鈴木	順位
室井 (V.キャッチ) 大関	/	1-2 ×	0-2 ×	3
葭田 (ファイター) 桧山	2-1 ○	/	2-1 ○	1
大内 (ミディー) 鈴木 (陽東)	2-0 ○	1-2 ×	/	2

Bブロック	関根・渡辺	原田・戸野塚	鈴木・木村	順位
関根 (県体エース) 渡辺 (あひる)	/	0-2 ×	0-2 ×	3
原田 (小山アイリス) 戸野塚	2-0 ○	/	1-2 ×	2
鈴木 (勇羽飛) 木村	2-0 ○	2-1 ○	/	1

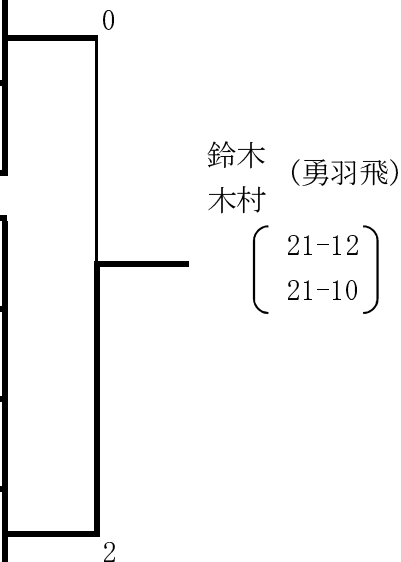

シニアBクラス

	小林・桑島	森・佐藤	富田・渡辺	村上・寛座	順位
小林 (陽東) 桑島 (スマイル)	/	0-2 ×	0-2 ×	2-0 ○	3
森 (さつき) 佐藤	2-0 ○	/	2-0 ○	2-0 ○	1
富田 (明保野) 渡辺	2-0 ○	0-2 ×	/	2-0 ○	2
村上 (シャトル) 寛座	0-2 ×	0-2 ×	0-2 ×	/	4

プラチナクラス (60歳以上)

	中田・阪本	柳田・枝野	羽石・奥村	杉本・神谷	順位
中田 (小山アイリス) 阪本	/	2-0 ○	2-0 ○	2-0 ○	1
柳田 (シャトル) 枝野	0-2 ×	/	0-2 ×	2-0 ○	3
羽石 (ファイター) 奥村	0-2 ×	2-0 ○	/	2-0 ○	2
杉本 (桜花) 神谷 (栃木市レディース)	0-2 ×	0-2 ×	0-2 ×	/	4

第12回 栃木県レディースバドミントン大会 団体リーグ戦

H24. 6. 20

真岡市総合体育館・武道体育館

1部	あひる 1	MMC	マーマレード	栃の葉 1	陽東	勝敗	順位
あひるクラブ 1		2-1 ○	3-0 ○	2-1 ○	2-1 ○	4-0	1
MMC	1-2 ×		2-1 ○	2-1 ○	2-1 ○	3-1	2
マーマレード	0-3 ×	1-2 ×		2-1 ○	2-1 ○	2-2	3
栃の葉レディース 1	1-2 ×	1-2 ×	1-2 ×		2-1 ○	1-3	4
陽東	1-2 ×	1-2 ×	1-2 ×	1-2 ×		0-4	5

2部	栃の葉 2	県体 1	ペパーミント 1	アルbatross 1	ふたば 1	勝敗	順位
栃の葉レディース 2		2-1 ○		2-1 ○	3-0 ○	3-0	1
県体エース 1	1-2 ×			2-1 ○	3-0 ○	2-1	2
ペパーミント 1							5
小山アルbatross 1	1-2 ×	1-2 ×			1-2 ×	0-3	4
ふたば 1	0-3 ×	0-3 ×		2-1 ○		1-2	3

3部	スマイル 1	マロン 1	アイリス 1	県体 2	あひる 2	勝敗	順位
スマイル 1		2-1 ○	2-1 ○	3-0 ○	1-2	3-1	2
マロン 1	1-2 ×		0-3 ×	3-0 ○	1-2	1-3	4
小山アイリス 1	1-2 ×	3-0 ○		3-0 ○	1-2	2-2	3
県体エース 2	0-3 ×	0-3 ×	0-3 ×		0-3	0-4	5
あひるクラブ 2	2-1 ○	2-1 ○	2-1 ○	3-0 ○		4-0	1

4部	明保野 1	アルbatross 2	桜花	きりん	イースト 1	勝敗	順位
明保野 1		2-1 ○	2-1 ○	2-1 ○	1-2 ×	3-1	2
小山アルbatross 2	1-2 ×		2-1 ○	1-2 ×	1-2 ×	1-3	4
桜花	1-2 ×	1-2 ×		1-2 ×	0-3 ×	0-4	5
きりんくらぶ	1-2 ×	2-1 ○	2-1 ○		0-3 ×	2-2	3
イースト 1	2-1 ○	2-1 ○	3-0 ○	3-0 ○		4-0	1

5部	さつき 1	ピカソ	栃の葉 3	ミディー 1	アルbatross 3	勝敗	順位
さつきシャトル 1		1-2 ×	2-1 ○	0-3 ×	2-1 ○	2-2	4
ピカソ	2-1 ○		1-2 ×	1-2 ×	3-0 ○	2-2	3
栃の葉レディース 3	1-2 ×	2-1 ○		2-1 ○	2-1 ○	3-1	2
ミディークラブ 1	3-0 ○	2-1 ○	1-2 ×		2-1 ○	3-1	1
小山アルbatross 3	1-2 ×	0-3 ×	1-2 ×	1-2 ×		0-4	5

6部	スマイル2	アイリス2	ファイター1	カトレア1	V. キャッチ	勝敗	順位
スマイル 2		1-2 ×	2-1 ○	2-1 ○	0-3 ×	2-2	3
小山アイリス 2	2-1 ○		1-2 ×	1-2 ×	0-3 ×	1-3	5
ファイター 1	1-2 ×	2-1 ○		1-2 ×	0-3 ×	1-3	4
カトレア 1	1-2 ×	2-1 ○	2-1 ○		0-3 ×	2-2	2
V. キャッチ	3-0 ○	3-0 ○	3-0 ○	3-0 ○		4-0	1

7部	県体 3	ふたば 2	明保野 2	栃木市レディース	勇羽飛 1	勝敗	順位
県体エース 3		3-0 ○	3-0 ○	1-2 ×	1-2 ×	2-2	2
ふたば 2	0-3 ×		2-1 ○	1-2 ×	1-2 ×	1-3	5
明保野 2	0-3 ×	1-2 ×		2-1 ○	1-2 ×	1-3	4
栃木市レディース	2-1 ○	2-1 ○	1-2 ×		1-2 ×	2-2	3
勇羽飛 1	2-1 ○	2-1 ○	2-1 ○	2-1 ○		4-0	1

8部	オリーブ	ミディー2	Alice	カトレア2	勇羽飛 2	勝敗	順位
オリーブ		2-1 ○	3-0 ○		1-2 ×	2-2	2
ミディークラブ 2	1-2 ×		3-0 ○		0-3 ×	1-2	3
Alice	0-3 ×	0-3 ×			0-3 ×	0-3	4
カトレア 2							5
勇羽飛 2	2-1 ○	3-0 ○	3-0 ○			3-0	1

9部	ペパーミント2	マロン 2	イースト2	ふたば 3	イースト3	勝敗	順位
ペパーミント 2		2-1 ○	2-1 ○	3-0 ○	3-0 ○	4-0	1
マロン 2	1-2 ×		0-3 ×	3-0 ○	3-0 ○	2-2	3
イースト 2	1-2 ×	3-0 ○		3-0 ○	2-1 ○	3-1	2
ふたば 3	0-3 ×	0-3 ×	0-3 ×		2-1 ○	1-3	4
イースト 3	0-3 ×	0-3 ×	1-2 ×	1-2 ×		0-4	5

10部	シャトル	ファイター2	マロニエ	さつき 2		勝敗	順位
シャトルクラブ		3-0 ○	2-1 ○	1-2 ×		2-1	1
ファイター 2	0-3 ×		1-2 ×	1-2 ×		0-3	4
マロニエ	1-2 ×	2-1 ○		2-1 ×		2-1	2
さつきシャトル 2	2-1 ○	2-1 ○	1-2 ×			2-1	3

第37回 栃木県レディースバドミントン大会 県大会

H24. 9. 26 鹿沼フォレストアリーナ

特Aクラス

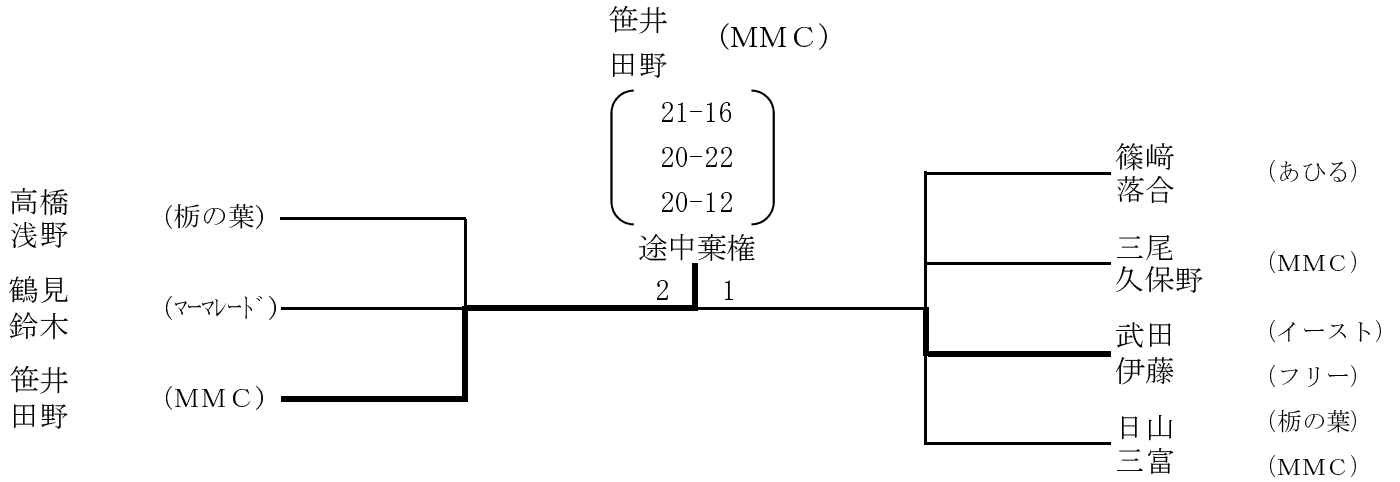

Aクラス

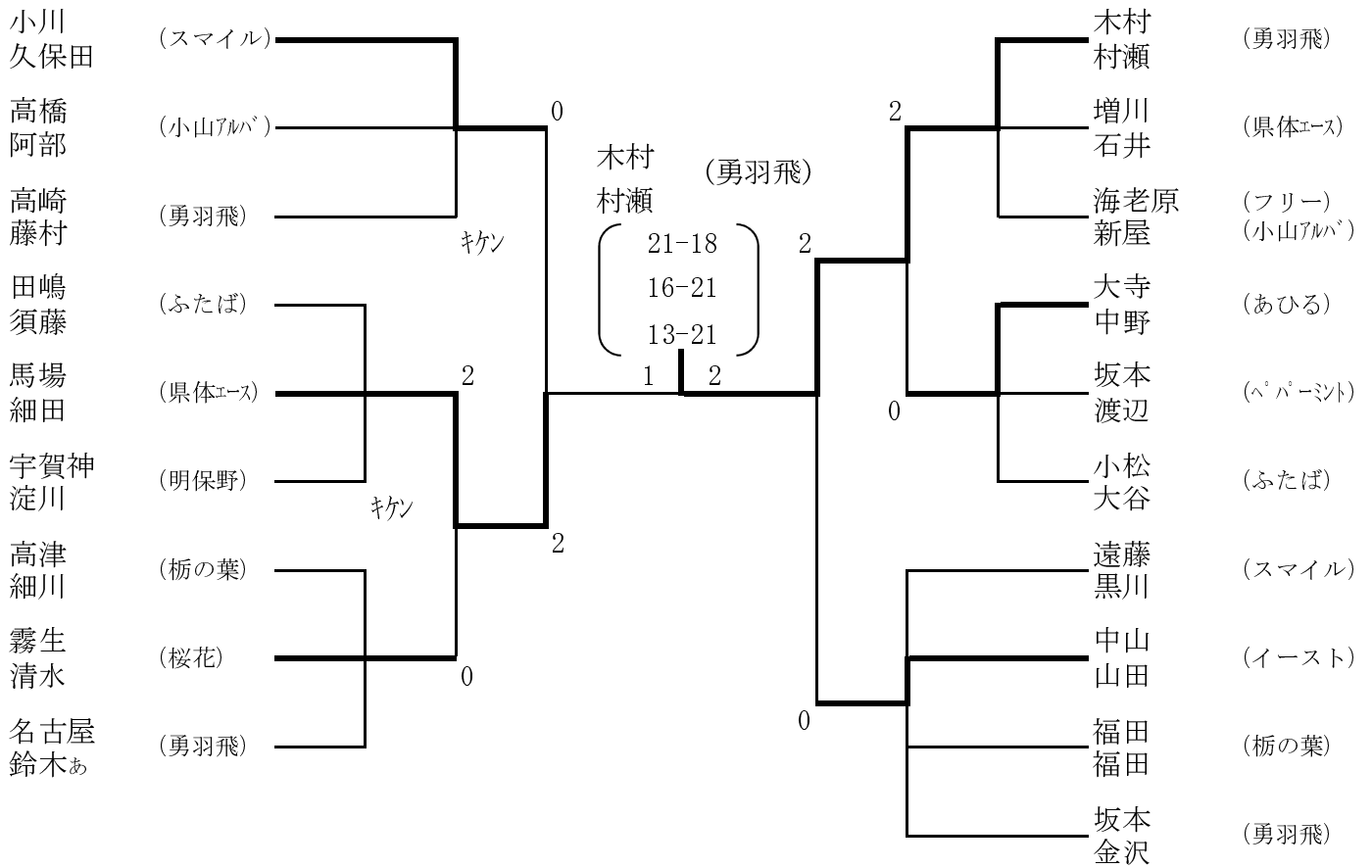

Bクラス

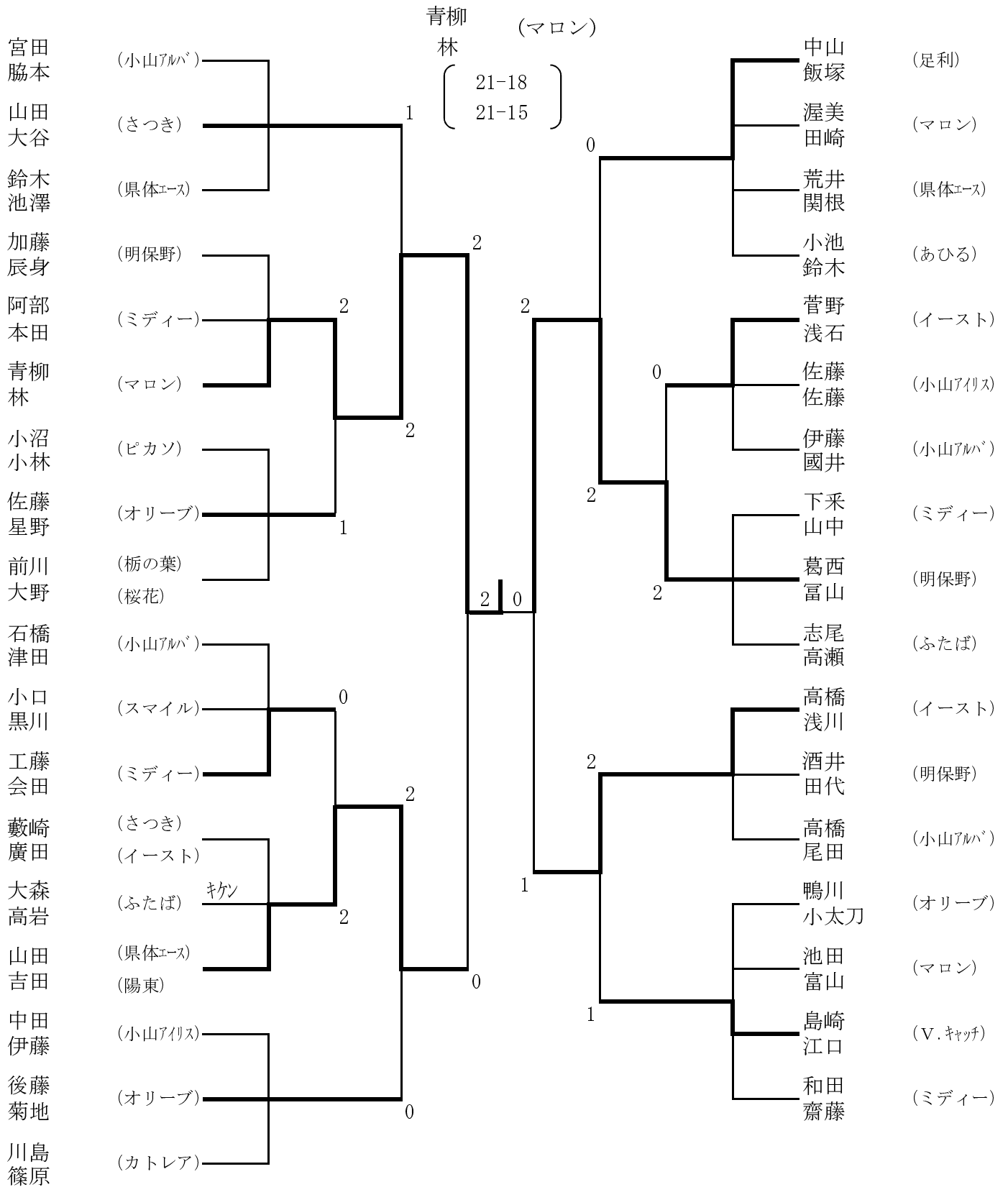

Cクラス

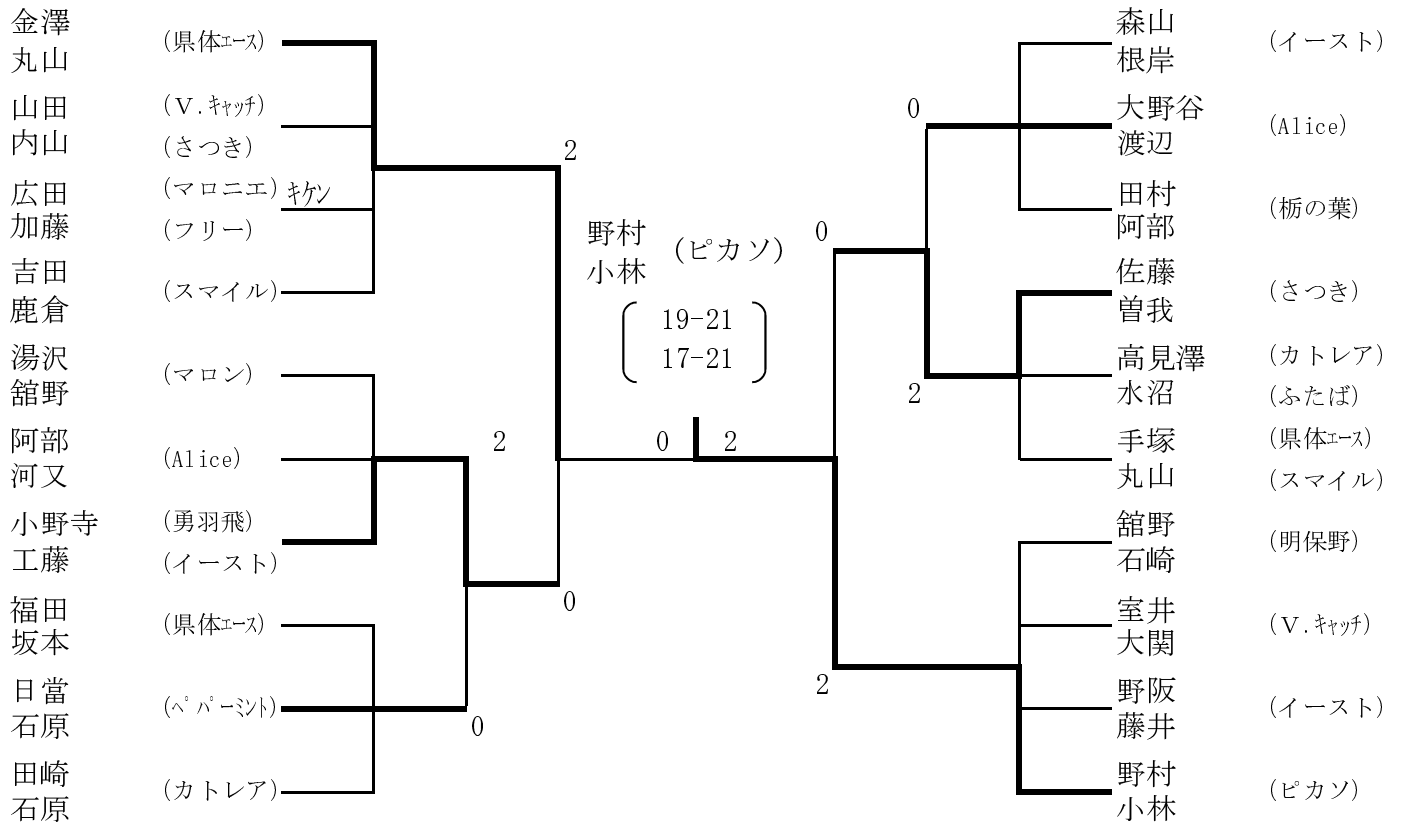

Dクラス

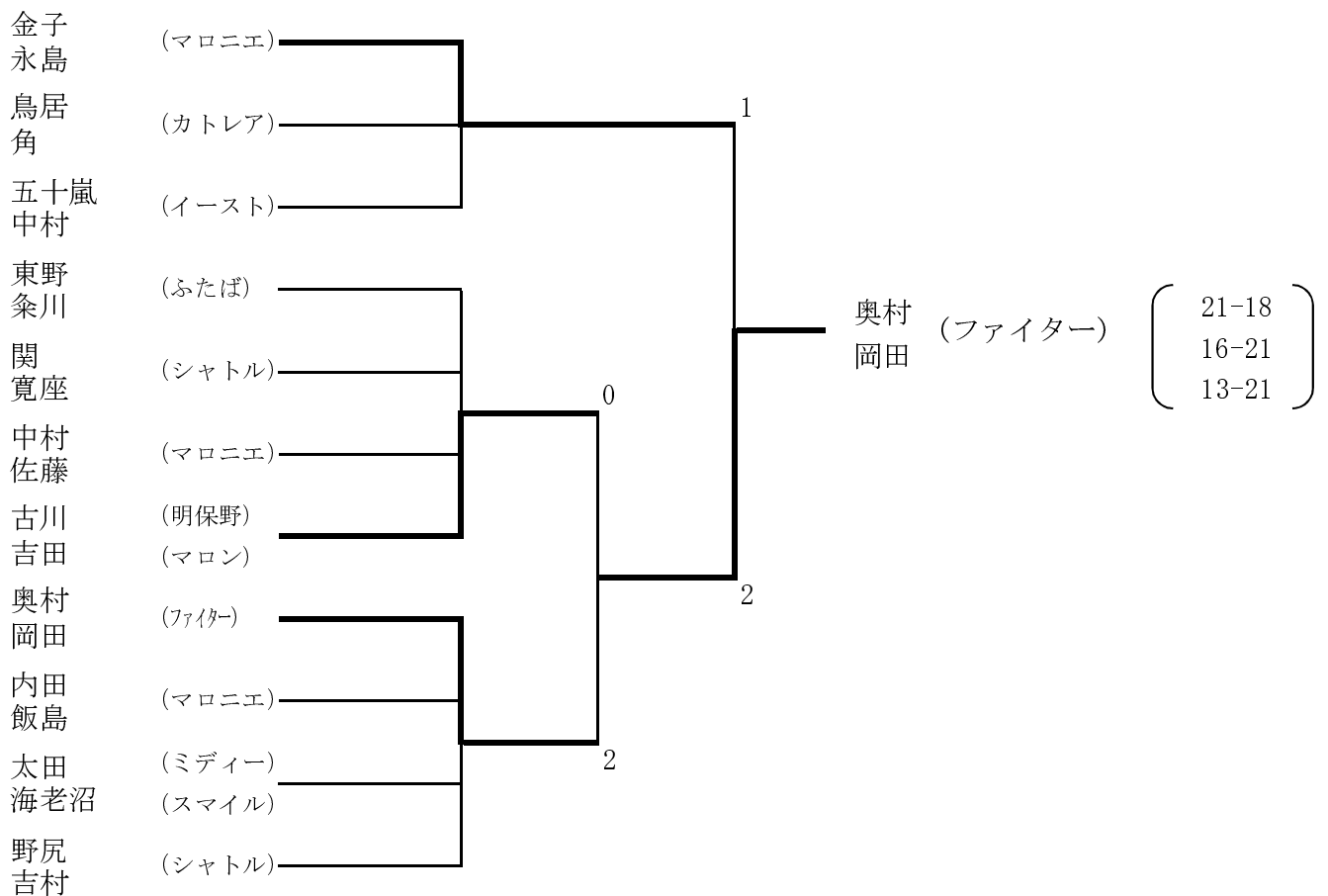

第7回 秋季 関東レディースクラブ対抗バドミントン大会県予選会

H24.9.6 上三川町体育センター

	県体エース	スマイル	栞の葉	ふたば	マーマレード	順位
県体エース		2-1 ○	0-3 ×	1-2 ×	0-3 ×	4
スマイル	1-2 ×		0-3 ×	1-2 ×	0-3 ×	5
栞の葉レディース	3-0 ○	3-0 ○		3-0 ○	3-0 ○	1
ふたばクラブ	2-1 ○	2-1 ○	0-3 ×		0-3 ×	3
マーマレード	3-0 ○	3-0 ○	0-3 ×	3-0 ○		2

第7回 秋季 関東レディースクラブ対抗バドミントン大会

H24.11.29 神奈川県大和スポーツセンター

予選リーグ

Cブロック

ふたばクラブ 1-2 調布エガンス (東京)
2敗 (3位) 0-3 有秋台 (千葉)

Eブロック

栞の葉レディース 2-1 しらさぎ (千葉)
2勝 (1位) 2-1 v i v i d (山梨)

Fブロック

マーマレード 1-2 スピカ (東京)
2敗 (3位) 1-2 レインボー (神奈川)

決勝トーナメント

一回戦

栞の葉レディース 0-2 有秋台 (千葉)

第15回 栃木県レディースバドミントン大会 団体リーグ戦

H24.11.15
真岡市総合体育館・武道体育館

1部	あひる 1	MMC	マーマレード	栃の葉 1	栃の葉 2	勝敗	順位
あひるクラブ 1		× 1-2	○ 3-0	× 1-2		1-2	3
MMC	○ 2-1		○ 3-0	○ 3-0		3-0	1
マーマレード	× 0-3	× 0-3		× 0-3		0-3	4
栃の葉レディース 1	○ 2-1	× 0-3	○ 3-0			2-1	2
栃の葉レディース 2						1-3	5

2部	陽東	県体 1	ふたば 1	アルバトロス 1	あひる 1	勝敗	順位
陽東		× 1-2	○ 2-1	○ 2-1	○ 2-1	3-1	2
県体エース 1	○ 2-1		○ 2-1	○ 2-1	○ 2-1	4-0	1
ふたば 1	× 1-2	× 1-2		○ 2-1	○ 2-1	2-2	3
小山アルバトロス 1	× 1-2	× 1-2	× 1-2		× 1-2	0-4	5
あひるクラブ 2	× 1-2	× 1-2	× 1-2	○ 2-1		1-3	4

3部	ペパーミント 1	スマイル 1	アイリス 1	マロン 1	イースト 1	勝敗	順位
ペパーミント 1		○ 2-1	× 0-3	○ 2-1	× 1-2	2-2	3
スマイル 1	× 1-2		○ 2-1	○ 2-1	× 0-3	2-2	2
小山アイリス 1	○ 3-0	× 1-2		× 1-2	× 1-2	1-3	4
マロンクラブ 1	× 1-2	× 1-2	○ 2-1		× 0-3	1-3	5
イースト 1	○ 2-1	○ 3-0	○ 2-1	○ 3-0		4-0	1

4部	県体 2	明保野 1	きりん	アルバトロス 2	ミディー 1	勝敗	順位
県体エース 2		× 1-2	○ 2-1	× 1-2	× 0-3	1-3	5
明保野 1	○ 2-1		○ 2-1	○ 3-0	○ 3-0	4-0	1
きりんくらぶ	× 1-2	× 1-2		× 1-2	○ 2-1	1-3	4
小山アルバトロス 2	○ 2-1	× 0-3	○ 2-1		× 1-2	2-2	3
ミディークラブ 1	○ 3-0	× 0-3	× 1-2	○ 2-1		2-2	2

5部	桜花	栃の葉 3	ピカソ	さつき 1	V. キャッチ	勝敗	順位
桜花		× 0-3	× 0-3	× 1-2	× 1-2	0-4	5
栃の葉レディース 2	○ 3-0		○ 2-1	○ 2-1	○ 2-1	4-0	1
ピカソ	○ 3-0	× 1-2		○ 3-0	○ 2-1	3-1	2
さつきシャトル 1	○ 2-1	× 1-2	× 1-3		× 1-2	1-3	4
V. キャッチ	○ 2-1	× 1-2	× 1-2	○ 2-1		2-2	3

6部	アルバトロス 3	カトレア 1	スマイル 2	ファイター1	勇羽飛 1	勝敗	順位
小山アルバトロス 3							5
カトレア 1			○ 3-0	× 1-2	× 0-3	1-2	3
スマイル 2		× 0-3		× 1-2	× 0-3	0-3	4
ファイター 1		○ 2-1	○ 2-1		× 0-3	2-1	2
勇羽飛 1		○ 3-0	○ 3-0	○ 3-0		3-0	1

7部	アイリス 2	県体 3	栃木市レディース	明保野 2	勇羽飛	勝敗	順位
小山アイリス 2		○ 2-1	○ 2-1	○ 2-1	× 1-2	3-1	2
県体エース 3	× 1-2		○ 3-0	○ 3-0	× 1-2	2-2	3
栃木市レディース	× 1-2	× 0-3		× 1-2	× 1-2	0-4	5
明保野 2	× 1-2	× 0-3	○ 2-1		× 1-2	1-3	4
勇羽飛 2	○ 2-1	○ 2-1	○ 2-1	○ 2-1		4-0	1

8部	ふたば 2	オリーブ	ミディー 2	Alice	ペパーミント 2	勝敗	順位
ふたば 2		× 1-2	× 0-3	× 0-3		0-3	4
オリーブ	○ 2-1		○ 2-1	○ 2-1		3-0	1
ミディークラブ 2	○ 3-0	× 1-2		○ 3-0		2-1	2
Alice	○ 3-0	× 1-2	× 0-3			1-2	3
ペパーミント 2							5

9部	カトレア 2	イースト 2	マロン 2	ふたば 3	シャトル	勝敗	順位
カトレア 2							5
イースト 2			○ 2-1	○ 3-0	○ 3-0	3-0	1
マロン 2		× 1-2		○ 3-0	○ 3-0	2-1	2
ふたば 3		× 0-3	× 0-3		× 0-3	0-3	4
シャトルクラブ		× 0-3	× 0-3	○ 3-0		1-2	3

10部	イースト 3	マロニエ	さつき 2	ファイター2	明保野 3	勝敗	順位
イースト 3		○ 2-1		○ 3-0	○ 2-1	3-0	1
マロニエ	× 1-2			○ 3-0	× 1-2	1-2	3
さつきシャトル 2							5
ファイター 2	× 0-3	× 0-3			× 0-3	0-3	4
明保野 3	× 1-2	○ 2-1		○ 3-0		2-1	2

第7回 全日本レディース バドミントン競技大会（個人戦）

H24. 12. 22～24 徳島県徳島市

2部Dブロック 3ブロック		福田 加藤	川本 山崎	辻 川端	久保 原内	勝敗	順位
福田 典子 (栃の葉レディース [栃木])	加藤 ゆみ子 (マーマレード [栃木])	○	○	○	3-0	1	
川本 智美 (松江レディース [島根])	山崎 俊子	×	○	×	1-2	3	
辻 仁美 (松阪クラブ [三重])	川端 裕子	×	×	×	0-3	4	
久保 知寿子 (L I V E L Y [香川])	原内 三枝	×	○	○	2-1	2	

2部Dブロック 5ブロック		米田 足立	葛西 戸田	田井 矢野	篠崎 落合	勝敗	順位
米田 真佐子 (ウィズユー [山口])	足立 早苗 (ポップレディース [山口])	×	○	×	1-2	3	
葛西 深雪 (大垣クラブ [岐阜])	戸田 洋子	○	○	×	2-1	2	
田井 聖子 (ホワイト [香川])	矢野 有香 (L I V E L Y [香川])	×	×	×	0-3	4	
篠崎 悦子 (あひるクラブ [栃木])	落合 愛美	○	○	○	3-0	1	

2部Dブロック 11ブロック		大谷 田嶋	窪 小松原	益満 谷本	上野 水越	勝敗	順位
大谷 美穂 (ふたばクラブ [栃木])	田嶋 昌子	×	×	×	0-3	4	
窪 朱美 (桃太郎本舗 [岡山])	小松原 京子 (大和なでしこ [岡山])	○	×	×	1-2	3	
益満 るり子 (バーバママ [香川])	谷本 紀子	○	○	○	3-0	1	
上野 道代 (霞クラブ [三重])	水越 典子	○	○	×	2-1	2	

2部Dブロック 決勝トーナメント

一回戦	篠崎 悦子	0	$\begin{pmatrix} 15-21 \\ 19-21 \end{pmatrix}$	2	北条 珠実 (バーバママ [香川])
	落合 愛美				島田 和代
一回戦	福田 典子	0	$\begin{pmatrix} 17-21 \\ 16-21 \end{pmatrix}$	2	岩垣 徳子 (富士見クリア [埼玉])
	加藤 ゆみ子				加藤 悦子 (川越美羽クラブ [埼玉])

2部Eブロック 11ブロック		林 成平	桑田 奥村	馬場 細田	武智 帆足	勝敗	順位
林 美津代 成平 薫	(門真クラブ〔大阪〕)	/	○ 2-0	○ 2-0	○ -	3-0	1
桑田 敬子 奥村 浩美	(福山MBC〔広島〕)	× 0-2	/	× 0-2	○ -	1-2	3
馬場 のり子 細田 奈佳子	(県体エース〔栃木〕)	× 0-2	○ 2-0	/	○ -	2-1	2
武智 五十鈴 帆足 すま子	(松山レディース〔愛媛〕)	× -	× -	× -	/	0-3	×

2部Fブロック 5ブロック		増川 石井	早坂 石崎	佐藤 錦織	野崎 楨野	勝敗	順位
増川 美子 石井 日出子	(県体エース〔栃木〕)	/	○ -	○ 2-0	○ 2-0	3-0	1
早坂 紀子 石崎 有紀子	(清水クラブ〔大阪〕)	× -	/	× -	× -	0-3	×
佐藤 紀子 錦織 陽子	(出雲レディース〔島根〕) (ダイトーズ〔島根〕)	× 0-2	○ -	/	○ 2-1	2-1	2
野崎 智代 楨野 いく子	(小俣レディース〔三重〕)	× 0-2	○ -	× 1-2	/	1-2	3

2部Fブロック 決勝トーナメント

一回戦	増川 美子 石井 日出子	2	$\begin{pmatrix} 21-15 \\ 21-10 \end{pmatrix}$	0	上野 英子 和田守 美佐江	(エース松山〔愛媛〕)
二回戦		0	$\begin{pmatrix} 8-21 \\ 10-21 \end{pmatrix}$	2	太田 礼子 門間 由美子	(豊田〔愛知〕)